



DOLLE[®]

MONTAGEVEJLEDNING

LODRET FACADEBEKLÆDNING

Eksempel på opbygning af facadebeklædning

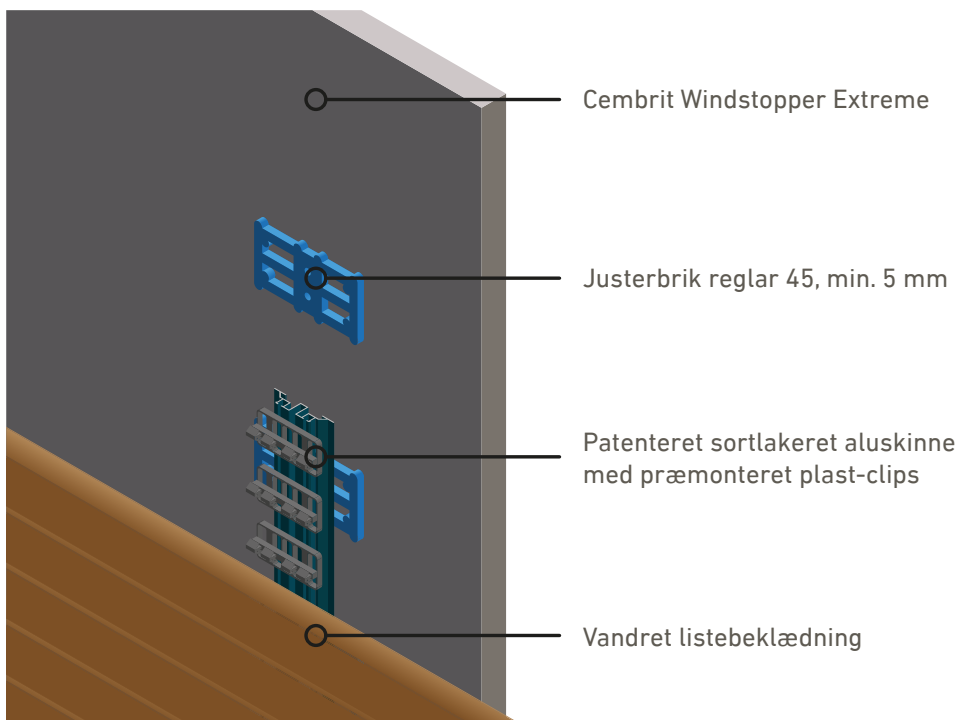
**1**

Værktøj & materialer du skal bruge

- > Skruemaskine
- > Laser, murersnor eller kridtsnor
- > i-CLiPS by GRAD® skinner
- > Montageskruer min. 5,0 × 60
- > Tommestok og blyant
- > i-CLiPS by GRAD® facadebeklædning

Før monteringen

- Se de leverede varer efter for fejl og mangler, og kontroller at dimensionerne er korrekte. Mindre laksader på skinnerne kan forekomme, og dette er ikke en gyldig reklamations grund. Ønsker man at udbedre eventuelle laksader anbefaler vi WÜRTH mat lak spraymaling (varenr. 0893329005).
- Udfør den ønskede konstruktion bag beklædningen (vindspærre, mur, forskalling osv.)

2**Montage af skinner**

Opmål og opbyg en passende bagkonstruktion på facaden, og benyt evt. vindspærre.

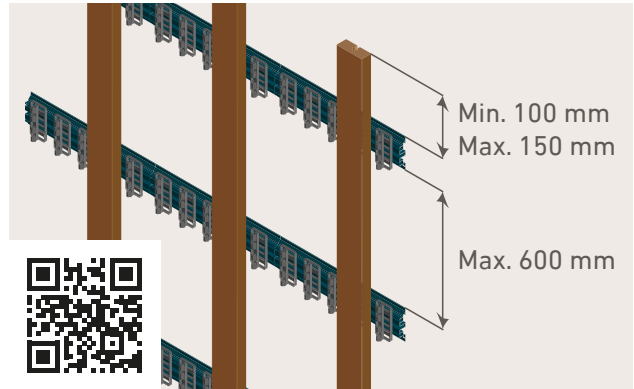

Placer skinnerne med en max. afstand på 600 mm, og max. 150 mm fra enderne.

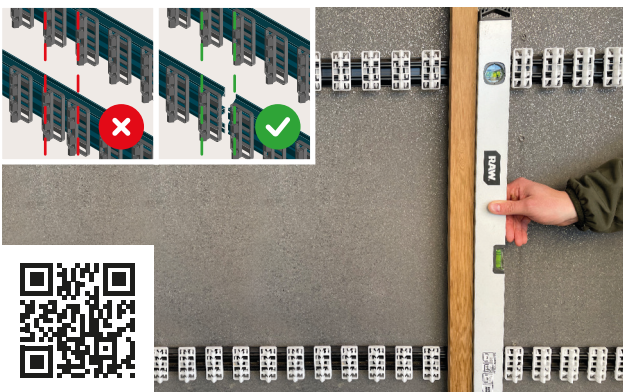

Afmærk med en kridtsnor. Så det sikres at skinnerne er på linje. Clipsen skal altid være over hinanden.

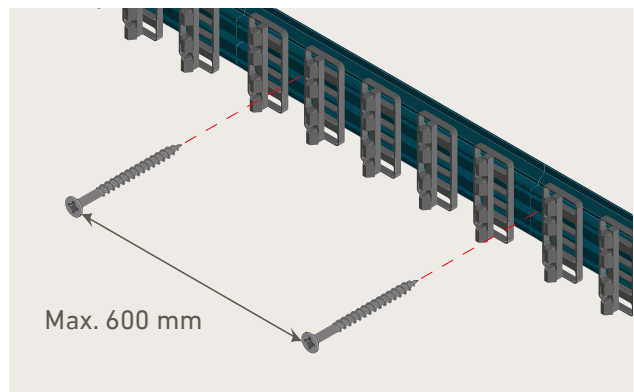

Fastgør skinnerne med max. 600 mm mellem skrueerne. Forbor og benyt montageskruer min. 5,0 x 60.



Ved vinduer og døre monteres skinner på alle sider af karmen.

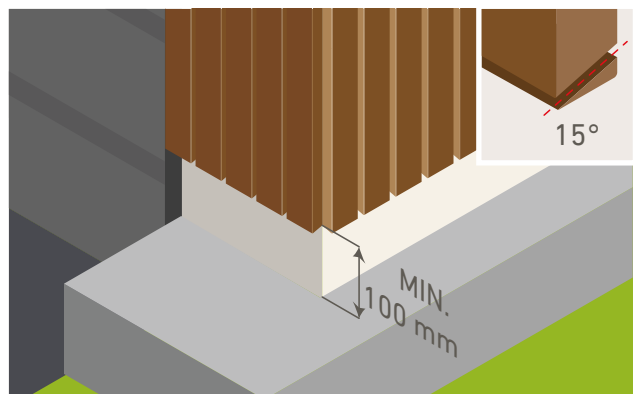

Der skal min. være 100 mm afstand mellem nederste liste og belægning. Drypkant på 15°.

3 Montage af listerne

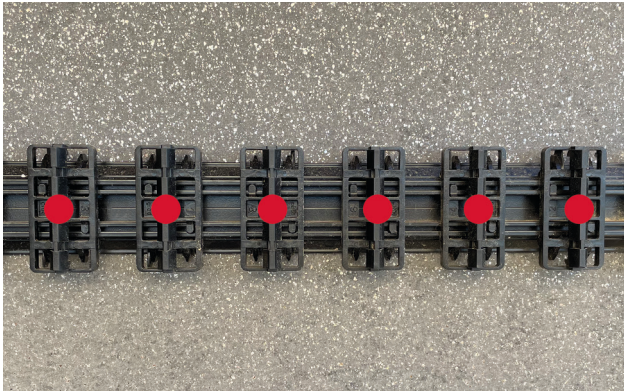

På den øverste skinne sættes der lidt montagelim på hver clips inden listerne monteres. Dette forhindrer listerne i at glide ned over tid.

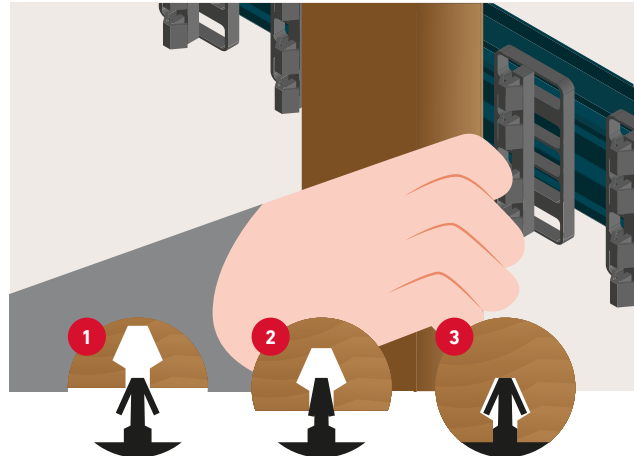

Hold listerne op på clipsen, tryk ind og klik fast.

4 Indvendig hjørnesamlinger

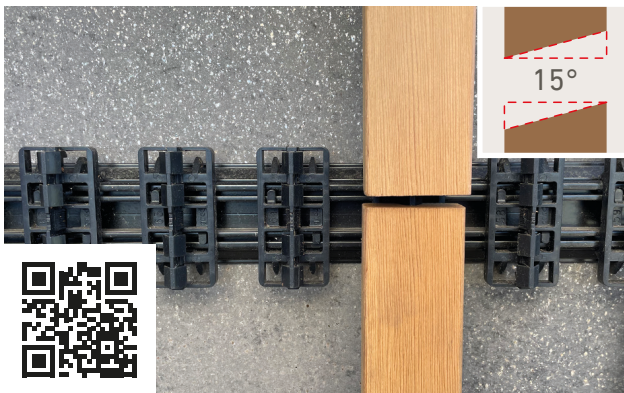

Listerne skal altid samles over en clips, og skal skæres 15° bagud. Listerne må ikke skubbes helt sammen, der skal være 5 mm luft.

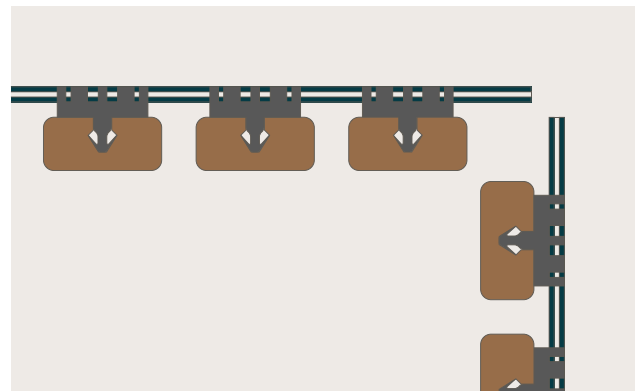

5 Udvendig hjørnesamlinger

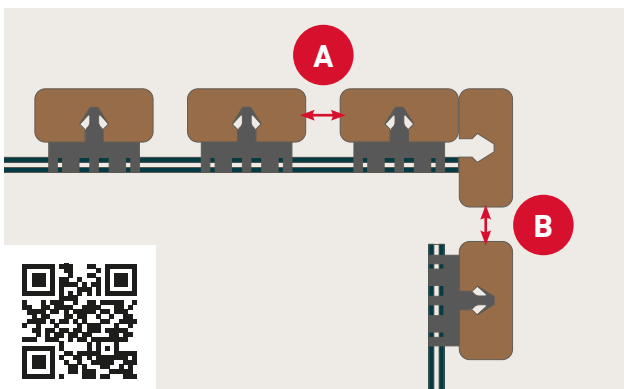

OBS. Afstand A og B skal være identiske.

6 Færdig

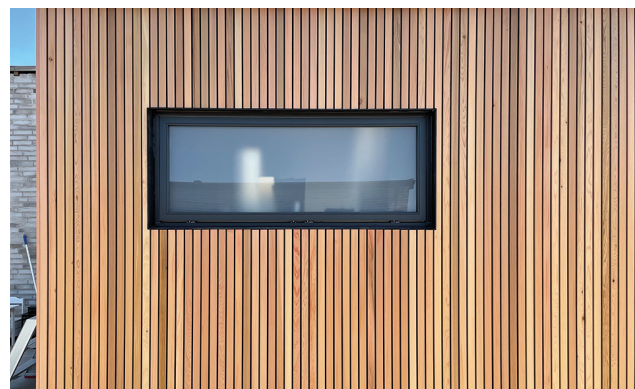

Har du spørgsmål?

Ved spørgsmål til montagevejledningen, er du velkommen til at kontakte os.

info@dolle.dk **Tlf. 99 53 53 53**

Mandag - Fredag: 8.00 - 15.00
Lørdag - Søndag: Lukket

